

KOMUNIKACJA DACHOWA

WE
DEVELOP
ROOFING
IDEAS



› Komunikacja dachowa

System komunikacji dachowej gwarantujący bezpieczne przemieszczanie się w obrębie dachu oraz ułatwiający prace kominiarskie. Oferowane wsporniki umożliwiają montaż na każdym pokryciu.

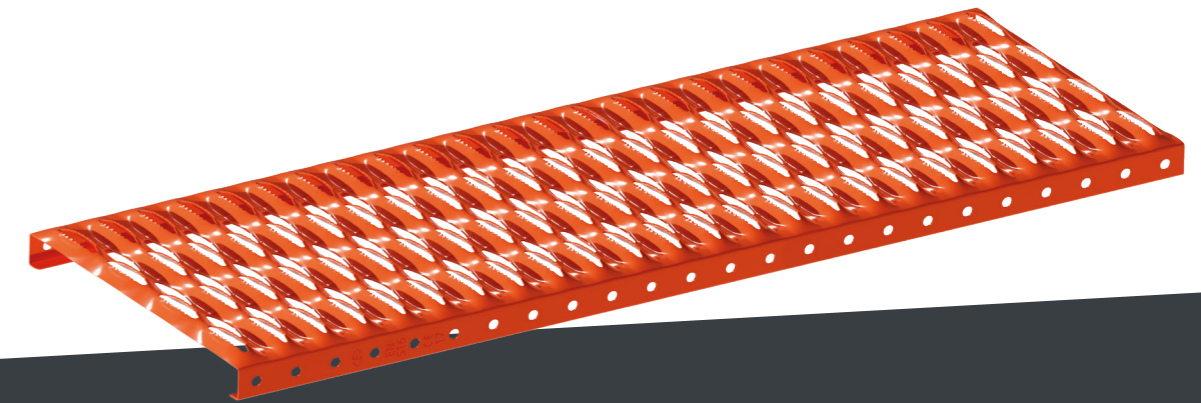

PLATFORM

- Ława kominiarska wykonana ze stali ocynkowanej.
- Znajduje zastosowanie jako element komunikacji dachowej umożliwiający bezproblemowe poruszanie się po połaci dachowej w obszarze komina.
- Posiada antypoślizgowe tłoczenia.
- Montowana na pokryciu dachowym za pomocą mocownika GRIP oraz wspornika SUPPORT.



0,4 m; 0,6 m; 0,8 m;
1,0 m; 2,0 m; 3,0 m*



Ocynk; RAL: 8004; 8017;
8019; 9005; 6020; 7016;
8012; 3004; 7024



4 sztuk

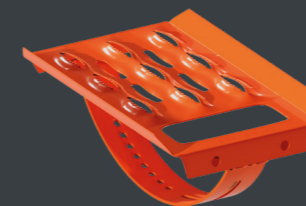

STEP

- Stopień kominiarski wykonany ze stali ocynkowanej.
- Element komunikacji dachowej, umożliwiający bezproblemowe poruszanie się po połaci dachowej.
- Montowany na pokryciu dachowym ze wspornikiem SUPPORT.



170 mm
x 250 mm



Ocynk; RAL: 8004; 8017; 8019; 9005;
6020; 7016; 8012; 3004; 7024



10 sztuk



GRIP

- Mocownik uniwersalny wykonany ze stali ocynkowanej.
- Element umożliwiający bezproblemowe połączenie ławy kominiarskiej ze wspornikiem mocowanym bezpośrednio na pokryciu dachowym.



Ocynk; RAL: 8004; 8017; 8019; 9005;
6020; 7016; 8012; 3004; 7024



10 sztuk

* Na zamówienie



LINK

- Łącznik łąwy kominiarskiej wykonany ze stali ocynkowanej.
- Element komunikacji dachowej umożliwiający połączenie łąw kominiarskich w szereg.
- W zestawie śruby montaowe.



180 mm | Ocynk; RAL: 8004; 8017; 8019; 9005; 6020; 7016; 8012; 3004; 7024 | 10 sztuk



SUPPORT UNI

- Jednoelementowy wspornik mocownika łąwy kominiarskiej wykonany ze stali ocynkowanej.
- Element umożliwiający połączenie mocownika łąwy kominiarskiej lub mocownika stopnia kominiarskiego na płaskich pokryciach dachowych.



Ocynk; RAL: 8004; 8017; 8019; 9005; 6020; 7016; 3009; 3004; 7024 | 10 sztuk



SUPPORT DB-DC SHORT

- Jednoelementowy wspornik łąwy kominiarskiej wykonany ze stali ocynkowanej z uszczelką PUR.
- Umożliwia połączenie mocownika łąwy lub stopnia kominiarskiego na pokryciach profilowanych z dachówki betonowej lub ceramicznej o zuożyciu powyżej 10 sztuk/m².



Ocynk; RAL: 8004; 8017; 8019; 9005; 6020; 7016; 3009; 3004; 7024 | 10 sztuk



SUPPORT DB-DC LONG

- Jednoelementowy wspornik łąwy kominiarskiej wykonany ze stali ocynkowanej z uszczelką PUR.
- Umożliwia połączenie mocownika łąwy lub stopnia kominiarskiego na pokryciach profilowanych z wielkoformatowej dachówki betonowej lub ceramicznej o zuożyciu poniżej 10 sztuk/m².



Ocynk; RAL: 8004; 8017; 8019; 9005; 6020; 7016; 3009; 3004; 7024 | 10 sztuk



› Eurovent® PLATFORM SET DB-DC – dachówka ceramiczna

- 1 Eurovent® PLATFORM
- 2 Eurovent® GRIP
- 3 Eurovent® SUPPORT DB-DC LONG
- 4 Eurovent® SUPER
- 5 Eurovent® PUR
- 6 Izolacja termiczna
- 7 Pokrycie dachowe

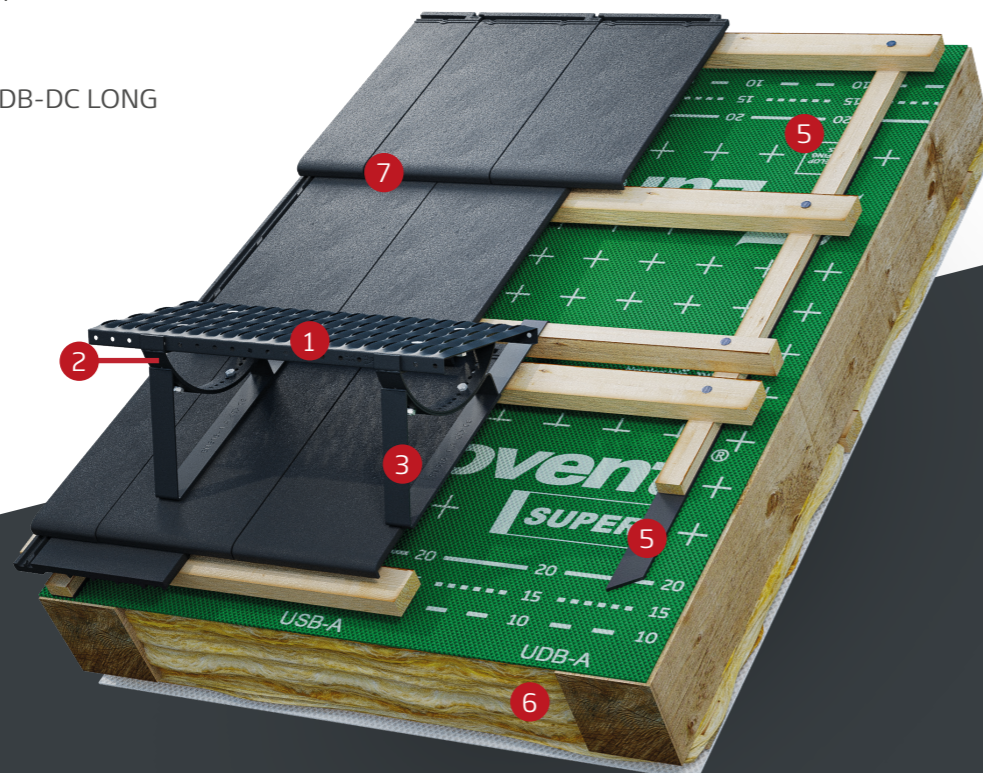

SUPPORT DB-DC WEST

- Jednoelementowy wspornik wykonany ze stali ocynkowanej z dodatkowym uszczelnieniem EPDM.
- Element umożliwia bezproblemowe połączenie mocownika łąwy kominiarskiej lub mocownika stopnia kominiarskiego na pokryciach wykonanych z dachówki betonowej lub ceramicznej.



Ocynk; RAL: 8004; 8017; 8019; 9005; 6020; 7016; 3009; 3004; 7024 | 10 sztuk



SUPPORT BIBER WEST

- Jednoelementowy wspornik łąwy kominiarskiej wykonany ze stali ocynkowanej z uszczelką PUR.
- Element umożliwiający bezproblemowy montaż łąwy kominiarskiej lub stopnia kominiarskiego na dachówce ceramicznej płaskiej, zwanej karpiówką.



Ocynk; RAL: 8004; 8017; 8019; 9005; 6020; 7016; 8012; 3004; 7024 | 10 sztuk





SUPPORT METAL DECRA

- Jednoelementowy wspornik ławy kominiarskiej wykonany ze stali ocynkowanej.
- Element umożliwiający bezproblemowy montaż ławy kominiarskiej lub stopnia kominiarskiego na blachodachówce model DECRA 350/20 mm; DECRA 350/30 mm; DECRA 350/35 mm.



Ocynk; RAL: 8004; 8017; 8019; 9005; 6020; 7016; 8012; 3004; 7024

10 sztuk

EUROVENT® SUPPORT METAL DECRA - MODELE WSPORNIKA

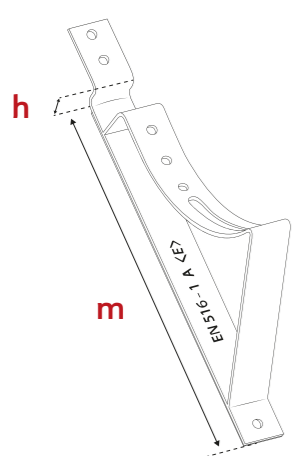

STANDARD 350/20

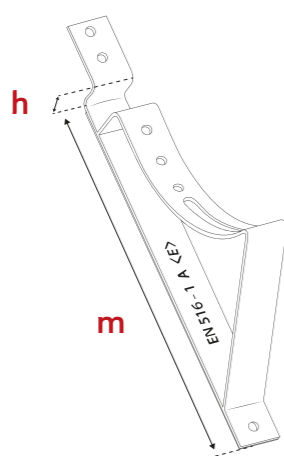

TYSENIA 350/30

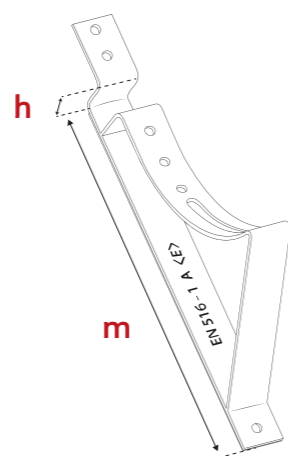

SAVANNA 350/35

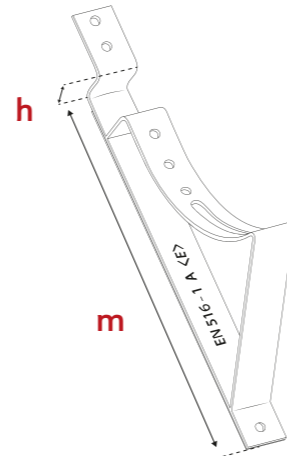

JANOSIK 380/35

SUPPORT METAL DECRA	Długość modułu „m” [mm]	Wysokość przetłoczenia „h” [mm]
Standard	350	20
Tysenia	350	30
Savanna	350	35
Janosik	380	35

MONTAŻ - SUPPORT METAL

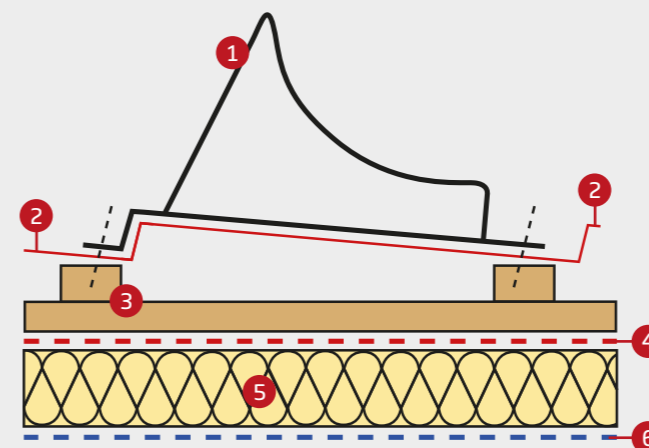

BLACHODACHÓWKA TRADYCYJNA - MONTAŻ STANDARDOWY

- 1 Eurovent® SUPPORT METAL
- 2 Blachodachówka tradycyjna
- 3 Łata i kontrłata
- 4 Eurovent® membrana dachowa
- 5 Izolacja termiczna
- 6 Eurovent® membrana paroizolacyjna

PASUJĄCE WSPORNIKI - MONTAŻ STANDARDOWY

- SUPPORT METAL 350
- SUPPORT METAL VENECJA
- SUPPORT METAL GERMANIA
- SUPPORT METAL 400
- SUPPORT METAL FINNERA

BLACHODACHÓWKA MODUŁOWA - MONTAŻ TYP DECRA

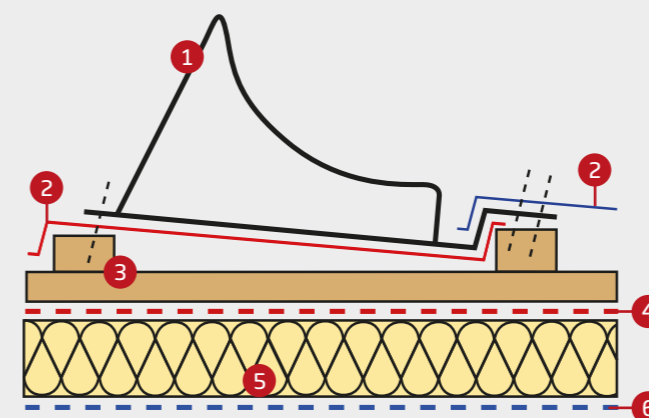

- 1 Eurovent® SUPPORT METAL
- 2 Blachodachówka modułowa
- 3 Łata i kontrłata
- 4 Eurovent® membrana dachowa
- 5 Izolacja termiczna
- 6 Eurovent® membrana paroizolacyjna

PASUJĄCE WSPORNIKI - MONTAŻ TYP DECRA

- SUPPORT METAL DECRA STANDARD
- SUPPORT METAL DECRA SAVANNA
- SUPPORT METAL DECRA TYSENIA
- SUPPORT METAL JANOSIK



SUPPORT METAL JANOSIK

- Wspornik mocownika ławy kominiarskiej wykonany ze stali ocynkowanej.
- Element umożliwiający bezproblemowy montaż ławy kominiarskiej lub stopnia kominiarskiego na pokryciu dachowym z blachodachówki profilowanej o module JANOSIK 380/35 mm. Blachotrąpez JANOSIK.



Ocynk; RAL: 8004; 8017; 8019; 9005;
6020; 7016; 8012; 3004; 7024

10 sztuk



SUPPORT METAL 350

- Wspornik mocownika ławy kominiarskiej wykonany ze stali ocynkowanej.
- Element umożliwiający bezproblemowy montaż ławy kominiarskiej lub stopnia kominiarskiego na pokryciu dachowym z blachodachówki profilowanej o module 350/20 mm.



Ocynk; RAL: 8004; 8017; 8019; 9005;
6020; 7016; 8012; 3004; 7024

10 sztuk



SUPPORT METAL FINNERA

- Wspornik mocownika ławy kominiarskiej wykonany ze stali ocynkowanej.
- Element umożliwiający bezproblemowy montaż ławy kominiarskiej lub stopnia kominiarskiego na pokryciu dachowym z blachodachówki profilowanej o module FINNERA 330/30 mm.



Ocynk; RAL: 8004; 8017; 8019; 9005;
6020; 7016; 8012; 3004; 7024

10 sztuk



SUPPORT METAL GERMANIA

- Wspornik mocownika ławy kominiarskiej wykonany ze stali ocynkowanej.
- Element umożliwiający bezproblemowy montaż ławy kominiarskiej lub stopnia kominiarskiego na pokryciu dachowym z blachodachówki profilowanej o module GERMANIA SIMETRIC 350/30 mm.



Ocynk; RAL: 8004; 8017; 8019; 9005;
6020; 7016; 8012; 3004; 7024

10 sztuk



SUPPORT METAL 400

- Wspornik mocownika ławy kominiarskiej wykonany ze stali ocynkowanej.
- Element umożliwiający bezproblemowy montaż ławy kominiarskiej lub stopnia kominiarskiego na pokryciu dachowym z blachodachówki profilowanej o module 400/20 mm.



Ocynk; RAL: 8004; 8017; 8019; 9005;
6020; 7016; 8012; 3004; 7024

10 sztuk



SUPPORT METAL VENECJA

- Wspornik mocownika ławy kominiarskiej wykonany ze stali ocynkowanej.
- Element umożliwiający bezproblemowy montaż ławy kominiarskiej lub stopnia kominiarskiego na pokryciu dachowym z blachodachówki profilowanej o module VENECJA 350/35 mm.



Ocynk; RAL: 8004; 8017; 8019; 9005;
6020; 7016; 8012; 3004; 7024

10 sztuk



SUPPORT METAL FLAT

- Trójelementowy wspornik mocownika ławy kominiarskiej wykonany ze stali ocynkowanej.
- Element umożliwiający montaż ławy kominiarskiej lub stopnia kominiarskiego na pokryciu dachowym z blachy płaskiej wykańczanej na rąbek stojący.



Ocynk; RAL: 8004; 8017; 8019; 9005;
6020; 7016; 8012; 3004; 7024

10 sztuk



VISTA DUO

- Wyłaz dachowy z sosnowego impregnowanego drewna z podwójną szybą zespoloną o grubości 15 mm osadzoną w profilu aluminiowym.
- Posiada dwie opcje otwierania.
- Przeznaczony do poddaszy nieogrzewanych oraz dachów o nachyleniu od 15° do 60°.



45 cm x 55 cm
45 cm x 73 cm
48 cm x 90 cm

RAL: 7043

inne: 11 sztuk
48 cm x 90 cm: 10 sztuk

EUROVENT® SUPPORT METAL

- DANE TECHNICZNE

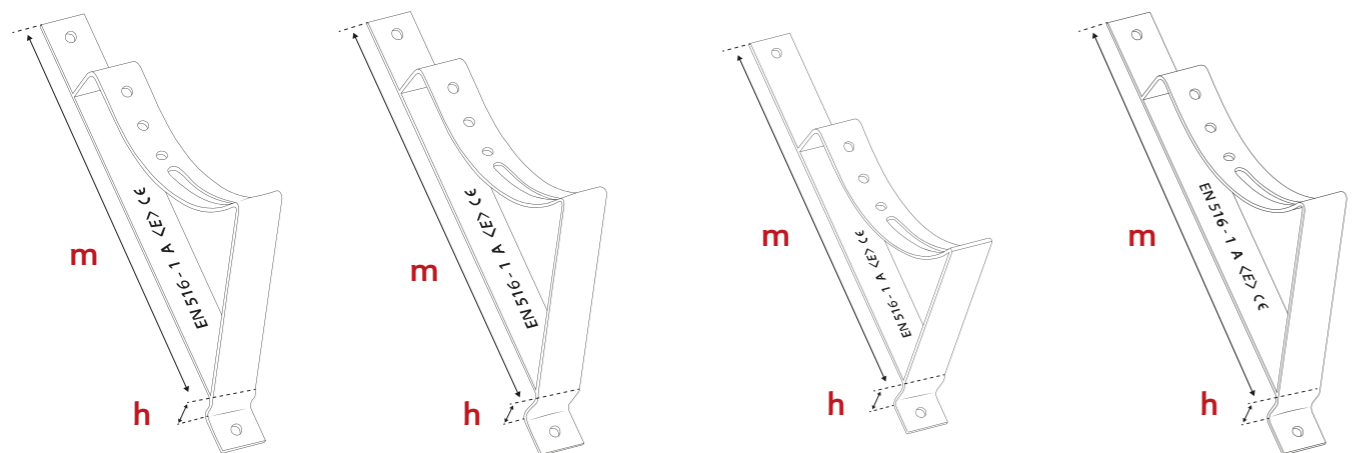

METAL 350/20
METAL 400/20

VENECJA 350/35

FINNERA 330/30

GERMANIA 350/30

SUPPORT METAL	Długość modułu „m” [mm]	Wysokość przetłoczenia „h” [mm]
350	350	20
400	400	20
FINNERA	330	30
VENECJA	350	35
GERMANIA	350	30

BLACHODACHÓWKA

- LISTA PRODUCENTÓW

Nazwa blachodachówki	Moduł „m”	Producent	SUPPORT METAL
A ADAMANTE	350	RUUKKI	SUPPORT METAL VENECJA
ALLANO	350	BRATEX	SUPPORT METAL VENECJA
AMALFI PLUS	350	BLACHDOM PLUS	SUPPORT METAL VENECJA
B BELLA SARA	350	BUDMAT	SUPPORT METAL VENECJA
BONA PLUS	350	BLACHDOM PLUS	SUPPORT METAL 350
BONA PLUS	400	BLACHDOM PLUS	SUPPORT METAL 400
C CENTRO	350	BRATEX	SUPPORT METAL VENECJA
D DIAMENT ECO PLUS	350	BLACHOTRAPEZ	SUPPORT METAL 350
DIAMENT ECO PLUS	400	BLACHOTRAPEZ	SUPPORT METAL 400

BLACHODACHÓWKA

- LISTA PRODUCENTÓW

Nazwa blachodachówki	Moduł „m”	Producent	SUPPORT METAL
F FINEZJA MAX	350	FLORIAN	SUPPORT METAL VENECJA
FINNERA	330	RUUKKI	SUPPORT METAL FINNERA
FLORINA	400	FLORIAN	SUPPORT METAL 400
FRIGGE	350	RUUKKI	SUPPORT METAL VENECJA
G GERMANIA SIMETRIC	350	BLACHOTRAPEZ	SUPPORT METAL GERMANIA
GRYF	350	PRUSZYŃSKI	SUPPORT METAL VENECJA
I IMPERIA PLUS	350	BLACHDOM PLUS	SUPPORT METAL 350
IMPERIA PLUS	400	BLACHDOM PLUS	SUPPORT METAL 400
J JANOSIK	380	BLACHOTRAPEZ	SUPPORT METAL JANOSIK
K KINGA	350	FLORIAN	SUPPORT METAL 350
KINGA	400	FLORIAN	SUPPORT METAL 400
KINGAS	350	BLACHOTRAPEZ	SUPPORT METAL 350
KINGAS	400	BLACHOTRAPEZ	SUPPORT METAL 400
KINGAS 15	350	BLACHOTRAPEZ	SUPPORT METAL 350
KINGAS 15	400	BLACHOTRAPEZ	SUPPORT METAL 400
KINGAS ECO PLUS	350	BLACHOTRAPEZ	SUPPORT METAL 350
KLARA	350	FLORIAN	SUPPORT METAL 350
KORONA PLUS	350	BLACHDOM PLUS	SUPPORT METAL 350
KORONA PLUS	400	BLACHDOM PLUS	SUPPORT METAL 400
L LIDIA MAX	350	FLORIAN	SUPPORT METAL VENECJA
LOARA	350	PRUSZYŃSKI	SUPPORT METAL VENECJA
M MAJA MAX	350	FLORIAN	SUPPORT METAL VENECJA
MONTERREY FEB FORMA	350	RUUKKI	SUPPORT METAL VENECJA
MURANO	350	BUDMAT	SUPPORT METAL VENECJA
MUSTANG	350	BLACHPOL	SUPPORT METAL VENECJA
O OPTIMA ARAD	350	PRUSZYŃSKI	SUPPORT METAL VENECJA
P PERŁA PLUS	350	BLACHDOM PLUS	SUPPORT METAL 350
PERŁA PLUS	400	BLACHDOM PLUS	SUPPORT METAL 400
PLATINO	350	BRATEX	SUPPORT METAL 350
R RIALTO	350	BUDMAT	SUPPORT METAL VENECJA
ROZALIA MAX	350	FLORIAN	SUPPORT METAL VENECJA
RÓŻA	350	FLORIAN	SUPPORT METAL 350
RÓŻA	400	FLORIAN	SUPPORT METAL 400
RUBIN PLUS	350	PRUSZYŃSKI	SUPPORT METAL 350
RUBIN PLUS	400	PRUSZYŃSKI	SUPPORT METAL 400
SOFIA	350	FLORIAN	SUPPORT METAL 350
SOFIA	400	FLORIAN	SUPPORT METAL 400
SZAFIR	350	PRUSZYŃSKI	SUPPORT METAL 350

BLACHODACHÓWKA - LISTA PRODUCENTÓW

Nazwa blachodachówki	Moduł „m”	Producent	SUPPORT METAL
S SZAFIR	400	PRUSZYŃSKI	SUPPORT METAL 400
T TALIA	350	BLACHOTRAPEZ	SUPPORT METAL VENEKJA
TAMARA MAX	350	FLORIAN	SUPPORT METAL VENEKJA
TWISTER	350	BLACHODACH	SUPPORT METAL 350
V VELLO	350	BRATEX	SUPPORT METAL VENEKJA
VENEKJA	350	BUDMAT	SUPPORT METAL VENEKJA

DACHÓWKA - LISTA PRODUCENTÓW

Nazwa dachówki	Producent	Zużycie / m ²	SUPPORT
CELTYCKA	BRAAS	9,7 - 10,7 sztuk	SUPPORT DB-DC LONG
FIGARO 11	TONDACH	11,1 sztuk	SUPPORT DB-DC SHORT
GRANAT 13V	BRAAS	12,9 - 14,1 sztuk	SUPPORT DB-DC SHORT
HOLENDERKA 11	TONDACH	11,1 sztuk	SUPPORT DB-DC SHORT
KARPIÓWKA	KORAMIC	36 sztuk	SUPPORT BIBER WEST
KARPIÓWKA	NELSKAMP	36 sztuk	SUPPORT BIBER WEST
KARPIÓWKA	TONDACH	32 - 36 sztuk	SUPPORT BIBER WEST
MARSYLKA 11	KORAMIC	12,5 sztuk	SUPPORT DB-DC SHORT
MONZA PLUS	RÖBEN	9,4 - 9,9 sztuk	SUPPORT DB-DC LONG
NIBRA F10	NELSKAMP	10,0 sztuk	SUPPORT DB-DC LONG
NIBRA F7	NELSKAMP	7,0 sztuk	SUPPORT DB-DC LONG
NIBRA G10	NELSKAMP	9,9 - 10,4 sztuk	SUPPORT DB-DC LONG
NIBRA R10	NELSKAMP	9,5 - 13,3 sztuk	SUPPORT DB-DC SHORT
OPAL	BRAAS	39,1 - 44,5 sztuk	SUPPORT BIBER WEST
PIEMONT	RÖBEN	10,1 - 11,2 sztuk	SUPPORT DB-DC SHORT
PŁASKA OREA 9	KORAMIC	9,9 sztuk	SUPPORT DB-DC LONG
RENEANSOWA ALEGRA 9	KORAMIC	9,3 sztuk	SUPPORT DB-DC LONG
REŃSKA COSMO 11	KORAMIC	11,2 sztuk	SUPPORT DB-DC SHORT
ROMAŃSKA AERLOX	BRAAS	9,7 - 10,7 sztuk	SUPPORT DB-DC LONG
RUBIN 9 V	BRAAS	9,4 - 10,1 sztuk	SUPPORT DB-DC LONG
RUBIN 13 V	BRAAS	12,3 - 13,5 sztuk	SUPPORT DB-DC SHORT
STODO 11	TONDACH	12,0 sztuk	SUPPORT DB-DC SHORT
TEVIVA	BRAAS	9,8 - 10,7 sztuk	SUPPORT DB-DC LONG
TOPAS 11 V	BRAAS	11,5 - 13,6 sztuk	SUPPORT DB-DC SHORT
TOPAS 13 V	BRAAS	12,9 - 14,5 sztuk	SUPPORT DB-DC SHORT
TURMALIN	BRAAS	11,0 - 11,7 sztuk	SUPPORT DB-DC SHORT



PLATFORM SET

Ława kominarska w kompletnym zestawie złożonym z dwóch wsporników SUPPORT, dwóch kołysek GRIP, śrub oraz ławy kominarskiej PLATFORM.

Elementy ze stali ocynkowanej tworzą system bezpiecznego poruszania się po połąci dachowej o nachyleniu od 15° do 60°.



0,4 m; 0,6 m; 0,8 m



RAL: 8004; 8017; 8019; 9005; 7016; 8012; 3004



1 set (2 x SUPPORT, 2 x GRIP, 1 x PLATFORM)



0,4 m: 60 kompletów
0,8 m: 40 kompletów

› Eurovent® PLATFORM SET DB-DC – dachówka ceramiczna

- 1 Eurovent® PLATFORM
- 3 Eurovent® GRIP
- 4 Eurovent® SUPPORT DB-DC LONG
- 5 Eurovent® SUPER
- 6 Eurovent® PUR
- 7 Dodatkowa łąta
- 8 Izolacja termiczna
- 9 Pokrycie dachowe

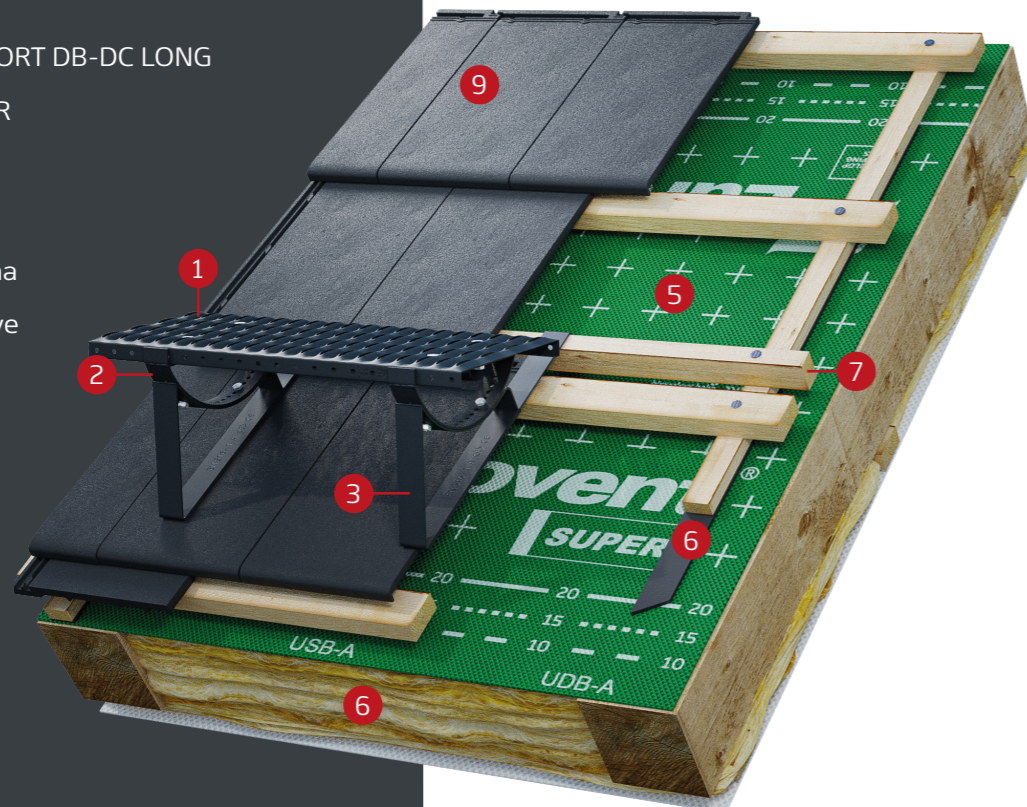

UNI

do pokryć dachowych płaskich, m.in gontów bitumicznych.



METAL FLAT

do pokryć metalowych płaskich wykańczanych na rąbek stojący.



DB-DC SHORT

do pokryć dachowych z dachówek zakładkowych o zużyciu pow. 10 szt./m² oraz karpiołek układanych w łuskę.



DB-DC LONG

do pokryć dachowych z dachówek zakładkowych wielkoformatowych o zużyciu poniżej 10 szt./m² oraz karpiołek układanych w koronkę.



METAL 350

do pokryć dachowych z blachodachówki o module 350/20 mm.



METAL 400

do pokryć dachowych z blachodachówki o module 400/20 mm.



METAL VENECJA

do pokryć dachowych z blachodachówki o module VENECJA 350/35 mm.



METAL FINNERA

do pokryć dachowych z blachodachówki o module FINNERA 330/30 mm.



METAL JANOSIK

do pokryć dachowych z blachodachówki o module JANOSIK 380/35 mm.



METAL GERMANIA

do pokryć dachowych z blachodachówki o module GERMANIA SIMETRIC 350/30 mm.

STEP SET

Stopień kominiarski w kompletnym zestawie złożonym z dwóch wsporników SUPPORT oraz dwóch stopni STEP. Elementy wykonane ze stali ocynkowanej tworzą system bezpiecznego poruszania się po połąci dachowej o nachyleniu od 15° do 60°. Posiada antypoślizgowe tłoczenia oraz uchwyt pod rękę.



RAL: 8004; 8017; 8019;
9005; 7016; 8012; 3004



1 set (2 x STEP,
2 x SUPPORT)



50 kompletów

› Eurovent® STEP SET DB-DC – dachówka ceramiczna

- 1 Eurovent® STEP
- 2 Eurovent® SUPPORT DB-DC LONG
- 3 Eurovent® HOME PRO
- 4 Eurovent® PUR
- 5 Łata
- 6 Dodatkowa łata
- 7 Izolacja termiczna
- 8 Pokrycie dachowe

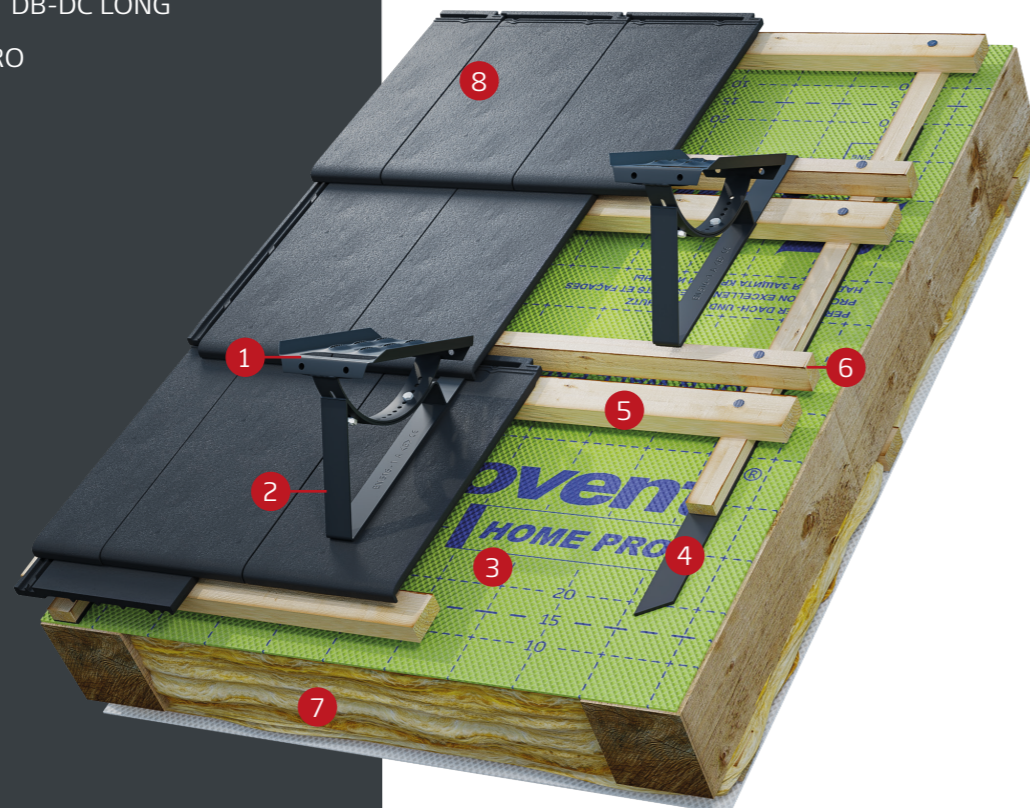

UNI
do pokryć dachowych płaskich,
m.in gontów bitumicznych.



METAL FLAT
do pokryć metalowych płaskich
wykańczanych na rąbek stojący.



DB-DC LONG
do pokryć dachowych z dachówek
zakładkowych o zużyciu pow. 10 szt./m²
oraz karpiołek układanych w łuskę.



DB-DC SHORT
do pokryć dachowych z dachówek
zakładkowych wielkoformatowych
o zużyciu poniżej 10 szt./m² oraz
karpiołek układanych w koronkę.



METAL 350
do pokryć dachowych z blachodachówki
o module 350/20 mm.



METAL 400
do pokryć dachowych z blachodachówki
o module 400/20 mm.



METAL VENECJA
do pokryć dachowych z blachodachówki
o module VENECJA 350/35 mm.



METAL FINNERA
do pokryć dachowych z blachodachówki
o module FINNERA 330/30 mm.



METAL JANOSIK
do pokryć dachowych z blachodachówki
o module JANOSIK 380/35 mm.



METAL GERMANIA
do pokryć dachowych z blachodachówki
o module GERMANIA SIMETRIC
350/30 mm.

www.eurovent.pl